

**porodo** | CHOOSE THE BEST

## **USB PLUG & PLAY MICROPHONE**

Podcast | Streaming | Calls



**MODEL: PD-SCMIC-BK**

## ● Foreword

Dear user, thank you for purchasing this product. In order to have a better understanding of the product, please read this manual carefully before using it. Wish you a pleasant experience!

## ● Packing List

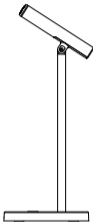

Desktop\*1

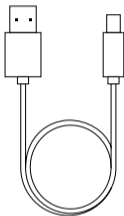

USB-C data cable\*1



User Manual\*1

## ● Connection diagram

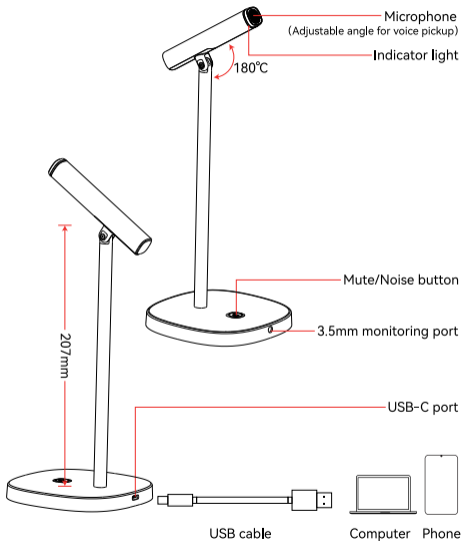

Note: When connecting the mobile phone, please use it with an OTG adapter.

## ● Instructions for use (Windows10 as an example)

1. The product can be used when it is powered on.

2. Listen ON/OFF

① Go to the computer [sound]> [Select Input Device], set the product as the input device.

② Click [Device Properties] > [Other Device Properties] to open the Microphone Properties dialog box.

### Input

Choose your input device

(MC001) 

Certain apps may be set up to use different sound devices than the one selected here. Customize app volumes and devices in advanced sound options.

[Device properties](#)

③ Click [Listen], check [Listen to this device], set [MC001] as the current speaker of the computer, and save the settings.

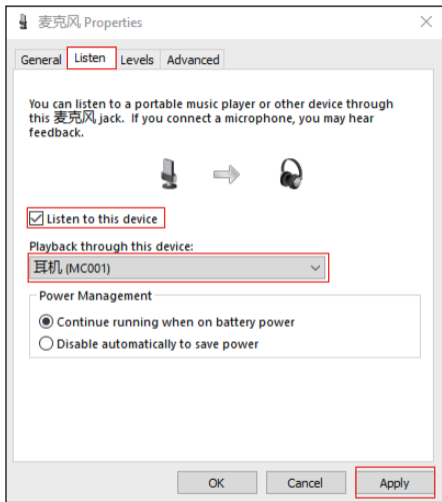

### 3. Mute/Noise switch

Function	Operation	Indicator light
Turn on/off Mute	Press the mute button once	Red light is on/off
Turn on/off Noise reduction	Press noise button for 3 secs	The red light flashes fast 2 times / 3 times

#### ● Kind tips

1. Please unplug the power cord when the product is not used for a long time.
2. Do not tap the microphone during use to avoid damaging the components and affecting the sound quality.
3. The best distance for microphone pickup is 3-10cm. Do not use the microphone with your mouth.

#### ● Specifications

1. Sampling rate: 24bit/48KHz
2. Directions: omnidirectional
3. Frequency response: 100-15000Hz
4. SNR: >72dB
5. Compatible systems: Windows 7 / 8.1 / 10/ Linux / macOS etc.
6. Compatible devices: PC devices and mobile phones

**porodo** | CHOOSE THE BEST

# ميكروفون USB سهل الاستخدام والتوصيل والتشغيل

للبودكاست | البث المباشر | المكالمات



MODEL: PD-SCMIC-BK

## مقدمة .

عزيزي المستخدم، نشكرك على شرائك لهذا المنتج. من أجل فهم أفضل للمنتج، يُرجى قراءة هذا الدليل بعناية قبل استخدامه. نتمنى لك تجربة ممتعة!

## قائمة التعبئة

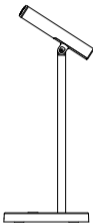

سطح المكتب

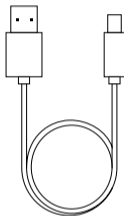

كبل بيانات يو اس بي-سي



دليل المستخدم



# مخطط الاتصال



ملاحظة: عند توصيل الهاتف المحمول ، يرجى استخدامه بمحول OTG.

● تعليمات الاستخدام (مثال على نظام التشغيل ويندوز 10)

1. يمكن استخدام المنتج عندما يكون مشغلاً.

٢. تشغيل/إيقاف التشغيل

(١) انتقل إلى الكمبيوتر [الصوت] < [حدد جهاز الإدخال] واختر المنتج كجهاز إدخال.

(٢) انقر فوق [خصائص الجهاز] < [خصائص جهاز آخر] لفتح مربع حوار خصائص الميكروفون

مدخل

اختر جهاز الإدخال الخاص بك

(MC001) ▾

قد تكون بعض التطبيقات مُعدة لاستخدام أجهزة صوت مختلفة عن الجهاز المحدد هنا. يمكنك تخصيص مستويات الصوت والأجهزة للتطبيقات في خيارات الصوت المتقدمة.

[Device properties](#)

نقر على "الاستماع" (Listen) ، وتحقق من "الاستماع إلى هذا الجهاز" (Listen to this device) ، ثم اضبط (MC001) كمكبر صوت حالي للكمبيوتر ، واحفظ الإعدادات.

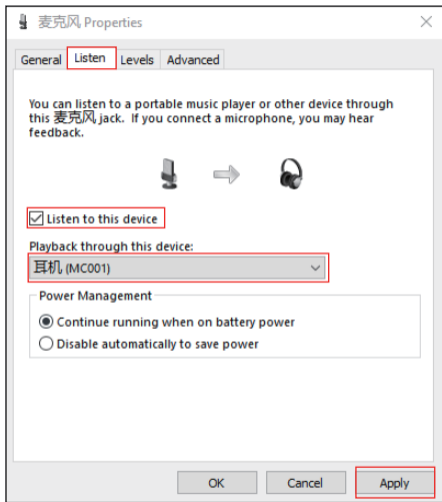

### 3. مفتاح الكتمة / التحكم في الضوضاء

الوظيفة:	العملية:	مؤشر الضوء:
تشغيل/إيقاف الكتمة (Mute)	اضغط مرة واحدة على زر الموسيقى (Music) للتشغيل أو الإيقاف.	تشغيل/إيقاف الكتمة (Mute)
تشغيل/إيقاف تقليل الضوضاء (Noise Reduction)	اضغط زر الضوضاء (Noise) لمدة 3 ثوانٍ لتشغيل أو إيقاف تقليل الضوضاء.	تشغيل/إيقاف الكتمة (Mute)

#### نصائح لطيفة:

1. يُرجى فصل الطاقة عند عدم استخدام المنتج لفترة طويلة.
2. لا تقوم بضرب الميكروفون أثناء الاستخدام لتجنب تلف المكونات والتأثير على جودة الصوت.
3. أفضل مسافة لالتقاط الصوت بالميكروفون هي 3-10 سم. لا تستخدم الميكروفون قريباً من فمك.

#### المواصفات

1. معدل العينة: ٢٤ بت / ٤٨ كيلو هرتز
2. اتجاه: جميع الاتجاهات
3. استجابة التردد: ١٠٠...١٥ هرتز
4. نسبة الإشارة إلى الضجيج: أكبر من ٧٢ ديسيبل
5. الأنظمة المتوافقة: ويندوز ٧، ٨، ١٠، لينكس، ماك أو إس، إلخ.
6. الأجهزة المتوافقة: أجهزة الكمبيوتر الشخصية والهواتف المحمولة

For more information, please contact our support team [support@porodo.net](mailto:support@porodo.net)

Made in China

